

KAWAI

デジタル ピアノ
DIGITAL PIANO

KSP5/KSP20

取扱説明書

/KSP30

基本編

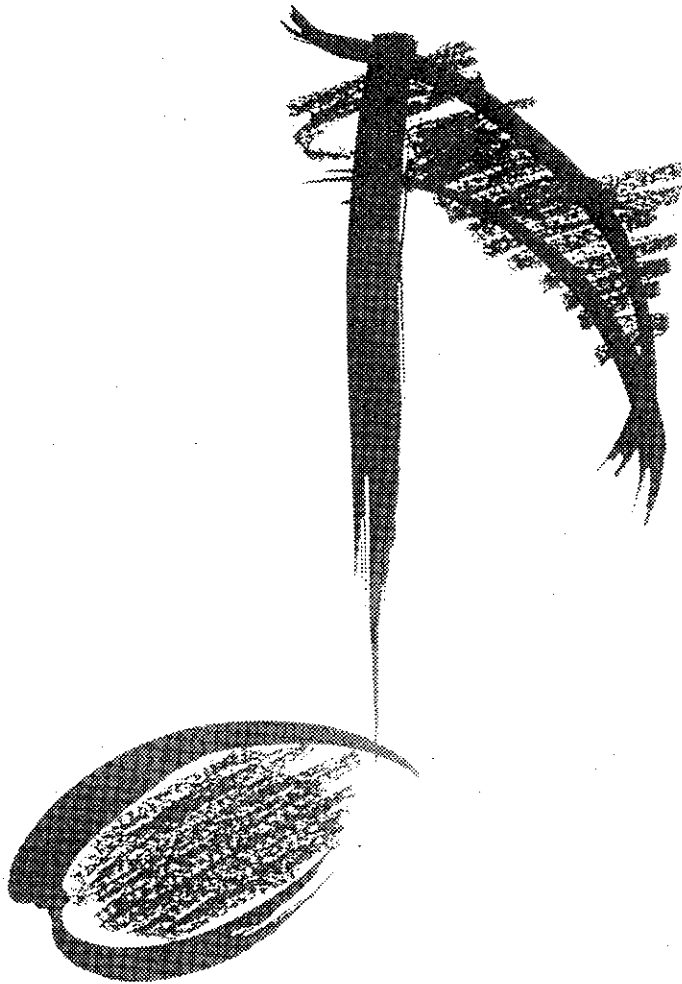

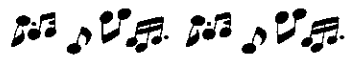

ごあいさつ

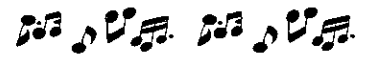

このたびはカワイデジタルピアノKSPシリーズをお買い上げいただきまして誠にありがとうございます。

カワイKSPシリーズは、最新のエレクトロニクス技術と、カワイが長年に渡って培った楽器作りのノウハウから生まれた画期的な電子ピアノです。

128種類の多彩な音色、幅広いジャンルに対応する64種類のリズム、鍵盤で和音を押さえるだけでベースやコードの自動演奏をするオート・オーケストラ機能などで本格的な演奏を楽しむことができます。

本書では少しでも早く簡単に演奏を楽しみたいかたのために基本的な操作方法を分かりやすく説明しています。ご使用前にご一読ください。



目次

まず弾いてみましょう.....	2
いろいろな音色で弾きましょう.....	4
ドラム音色を鳴らしてみましょう.....	6
ペダルを使ってみましょう.....	7
リバーブ（残響）をためしてみましょう.....	8
リズムを鳴らしてみましょう.....	10
自動伴奏を使って演奏してみましょう.....	12
自動伴奏の音量を調節しましょう.....	14
デモ演奏を聴いてみましょう.....	15



ステップ5 弾いてみましょう。

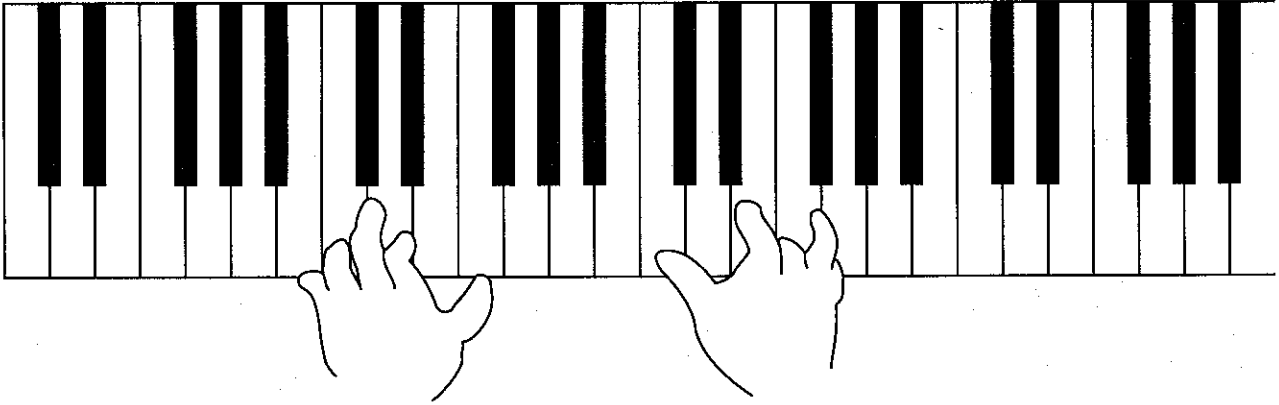

美しいピアノの音が鳴ります

● 譜面立ての立て方
(KSP20 / KSP30)

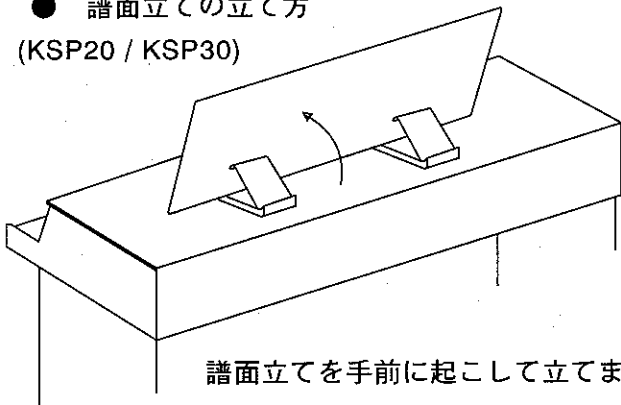

譜面立てを手前に起こして立てます。
この時図のように金具をセットし譜面
立てがたおれないようにします。

(KSP5)

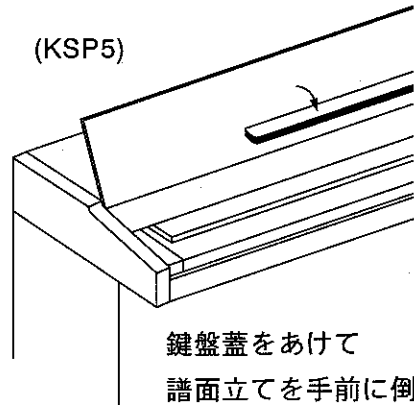

鍵盤蓋をあけて
譜面立てを手前に倒します。
(鍵盤蓋を閉じる時は必ず
譜面立てを元にもどして下さい。)

● ヘッドホンで聞きたい時は

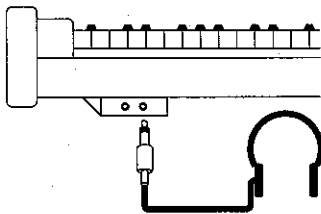

(KSP20 / KSP30)

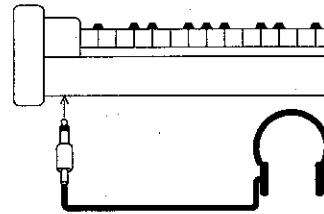

(KSP5)

鍵盤左側のウラ側にヘッドホン端子が2コ (KSP5は1コ) あります。
ヘッドホンを接続すると本体スピーカーからは音が出なくなるので、夜間などまわりの人に
迷惑をかけずに演奏することができます。

(KSP20 / KSP30 のヘッドホン端子は2つ同時に使用することができます。)

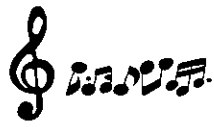

いろいろな音色で弾きましょう

この電子ピアノにはピアノ音色以外にもいろいろな楽器の音色があります。いろいろな音色を弾いてみましょう。

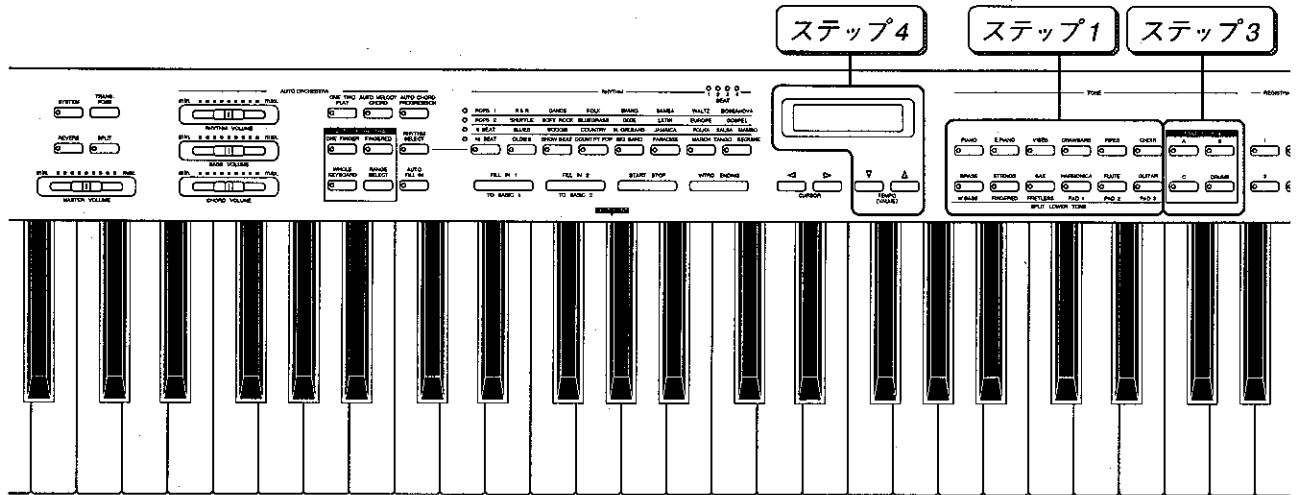

・イラストは、KSP20です。

ステップ1 好きな音色のボタンを押します。

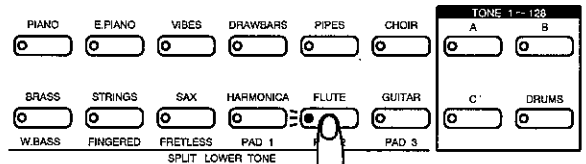

この場合フルートが選ばれたこと
になります。
画面の上段に音色が表示されます。

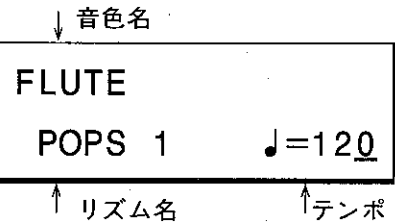

ステップ2 鍵盤を弾いてみます。

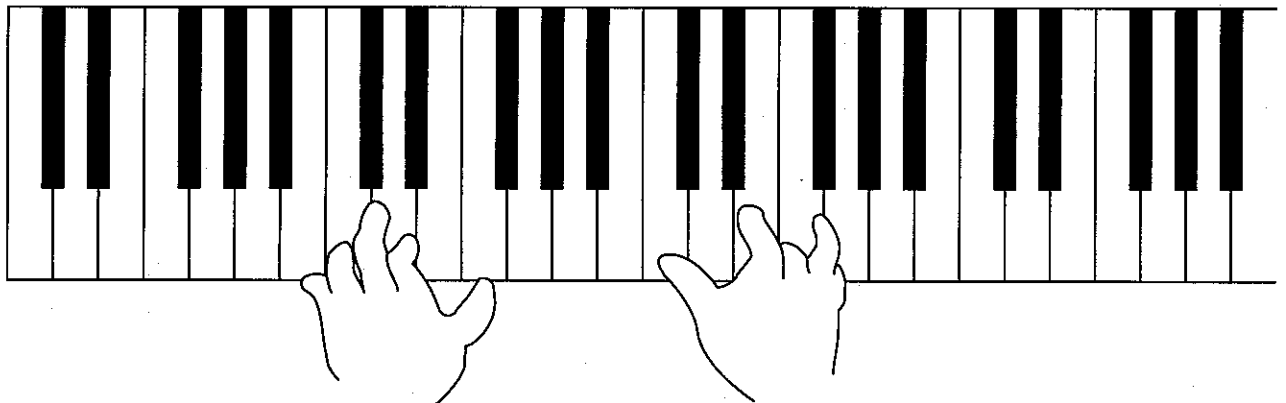

美しいフルートの音色が鳴ります。



ステップ3

パネル表示以外の音色を選ぶ時は、A, B, Cのいずれかのボタンを押します。

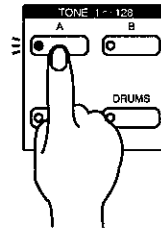

Aのボタンを押すと、音色番号と音色名が画面に表示されます。

058 Trombone
POPS 1 ♪=120

ステップ4

画面を見ながらTEMPO (VALUE) ボタンを数回押して、音色を変えます。ボタンを押したままにすると数字が10ずつ変化します。

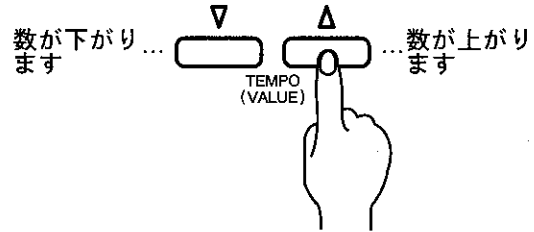

001から128までの128種類の音色の中から好きな音色を選びます。この場合69番目の音色、オーボエが選ばれたこととなります。
(音色の一覧表 コード進行表のウラ表紙)

069 Oboe
POPS 1 ♪=120

ステップ5

弾いてみましょう。

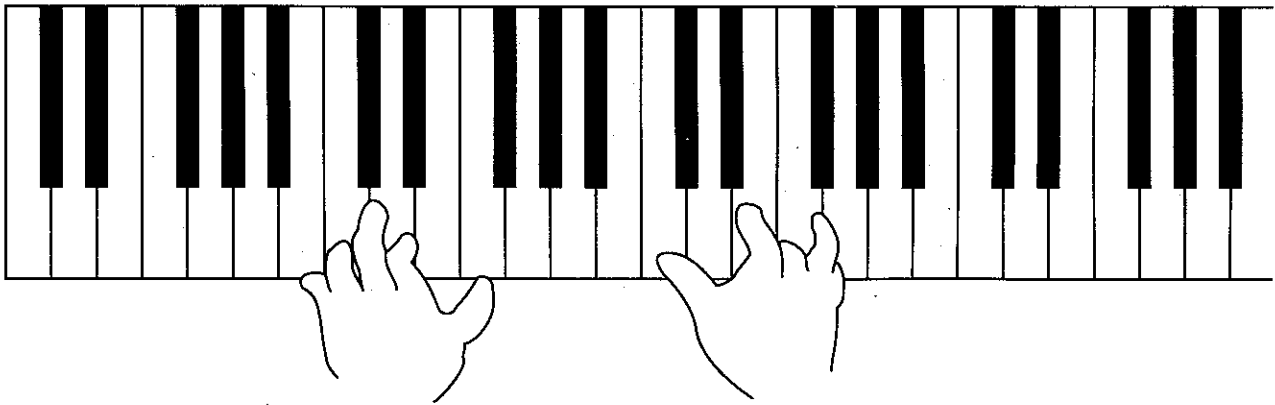

オーボエの音色が鳴ります。

♪ ドラム音色を鳴らしてみましょう

ステップ1

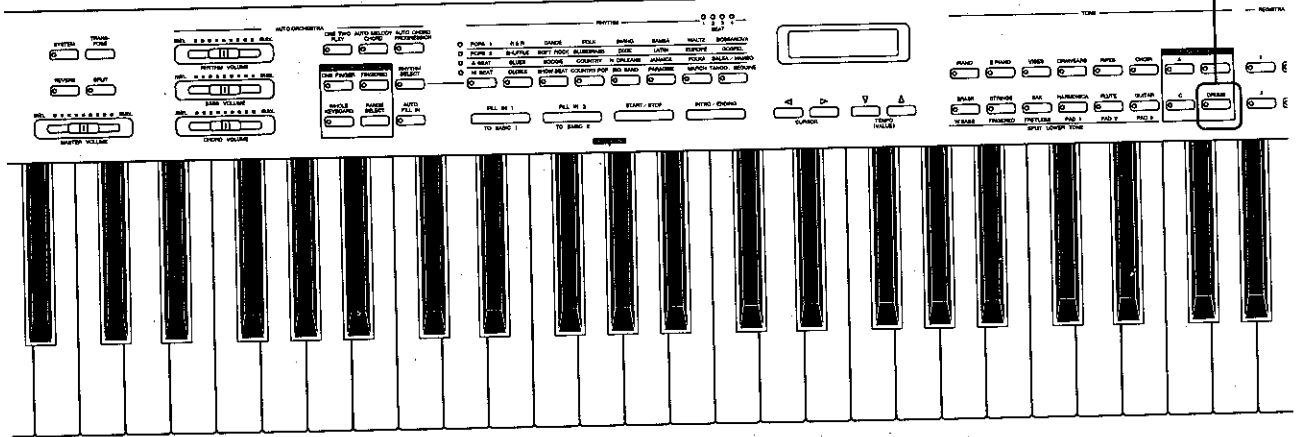

イラストは、KSP20です。

ステップ1 DRUMSボタンを押します。



ステップ2 鍵盤を押してみましよう。

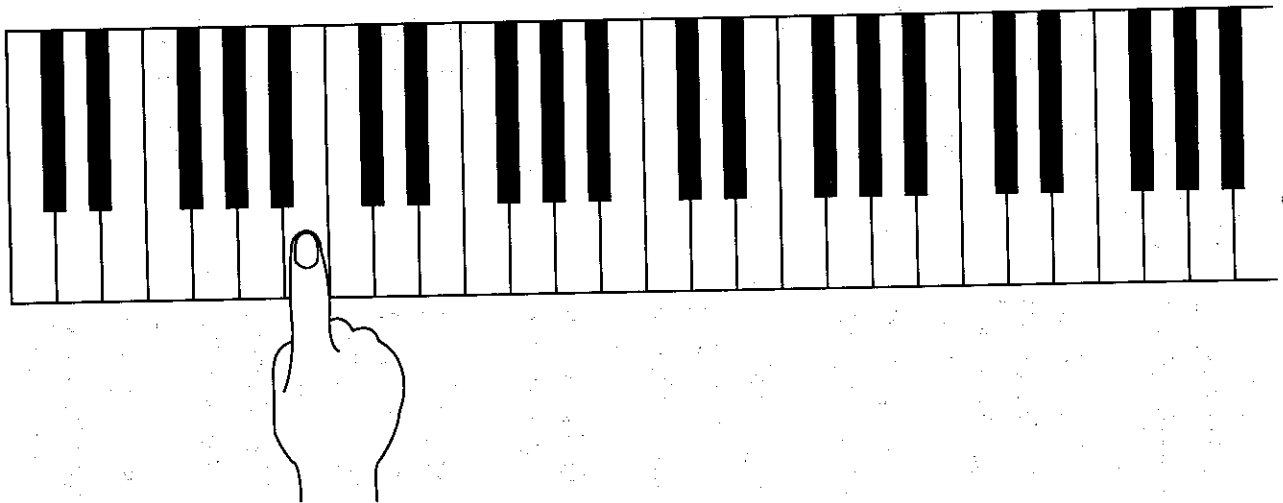

鍵盤ごとに別々のドラム/パーカッション音が鳴ります。

このドラム/パーカッションとは別の組み合わせのドラムセットを呼び出すこともできます。
(☞ 応用編 8 ページ)

🎵 ペダルを使ってみましょう

・ KSP30の場合

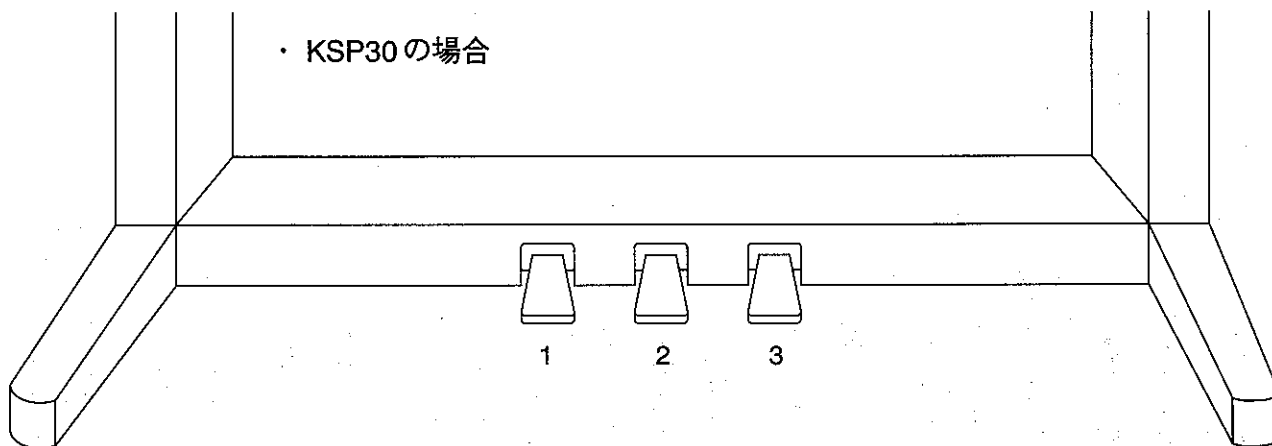

・ KSP5 / KSP20の場合

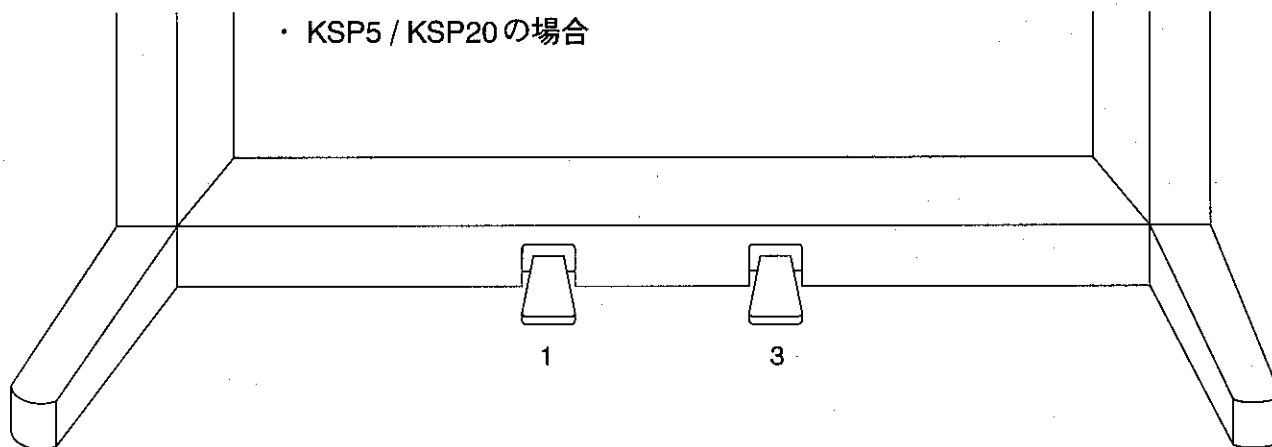

- | | | | |
|---|------------------------|-------|---|
| 1 | レフトペダル | | ペダルを踏むと、音の響きがやわらかくなります。またこのペダルにいろいろな機能を割り当てることができます。（  応用編 34 ページ） |
| 2 | ソステヌートペダル
（KSP30のみ） | | 鍵盤を押した後、指を離す前にこのペダルを踏むと、その音だけにサスティン（余韻）がつきます。 |
| 3 | ダンパーペダル | | ペダルを踏むと音にサスティン（余韻）がつきます。アッパー / ロワー鍵盤を別々にコントロールすることができます。（  応用編 35 ページ） |

リバーブ (残響) をためてみましょう

あなたの演奏にリバーブ (残響) 効果を加えることができます。リバーブをかけると音の響きが豊かになります。

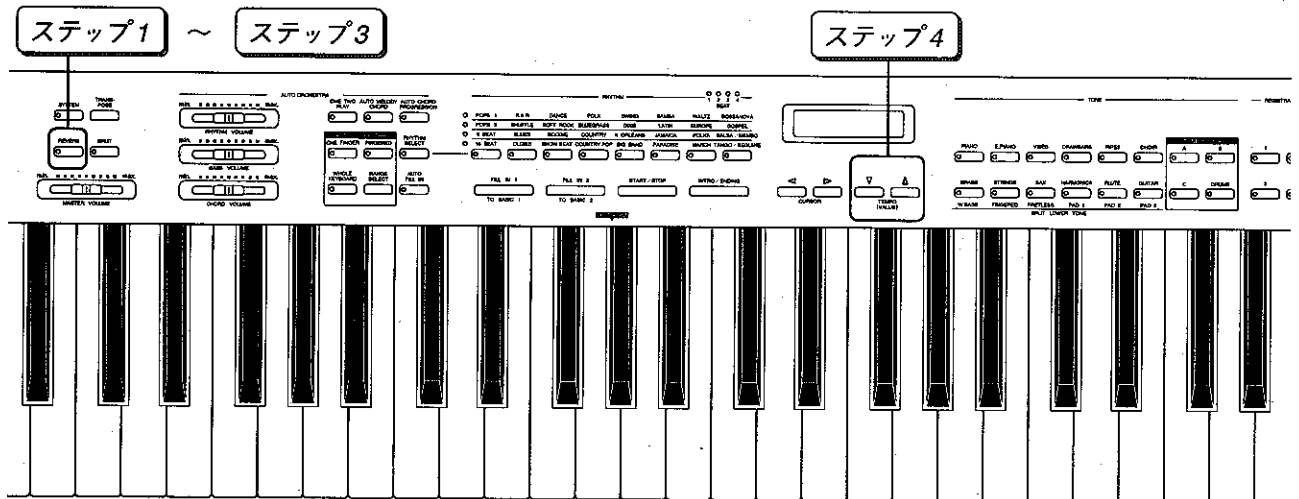

・イラストは、KSP20です。

ステップ1 リバーブボタンのランプが点灯しているときリバーブ効果がかかっています。(本体のパワーオン直後はリバーブ効果がかかっています。)



ステップ2 リバーブボタンを押すとランプが消え、リバーブ効果がなくなります。



ステップ3 もう1度リバーブボタンを押すと、リバーブボタンのランプが点灯し、リバーブ効果がかかります。そして、数秒間次の画面になります。(約3秒後には通常の画面にもどります。)

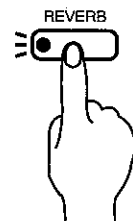

REVERB TYPE
= LARGE ROOM



ステップ4

このとき、TEMPO (VALUE) ボタンを数回押すとリバーブの種類 (タイプ) を変えることができます。

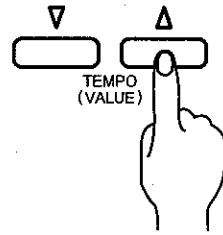

REVERB TYPE

= HALL

リバーブの種類 (タイプ) とその効果は次のとおりです。

- | | | |
|------------|-------|--------------------------------|
| SMALL ROOM | | 響きやすい部屋で弾いた時の響きが得られます。 |
| LARGE ROOM | | SMALL ROOMより深い響きが得られます。 |
| HALL | | 小さめのコンサートホールで弾いた時の響きが得られます。 |
| CHURCH | | 教会や大きめのコンサートホールで弾いた時の響きが得られます。 |
| COSMIC | | 宇宙空間をイメージした響きが得られます。 |
| DELAY | | こだまがかえるような響きが得られます。 |

ステップ5

鍵盤を弾いてリバーブを体験しましょう。

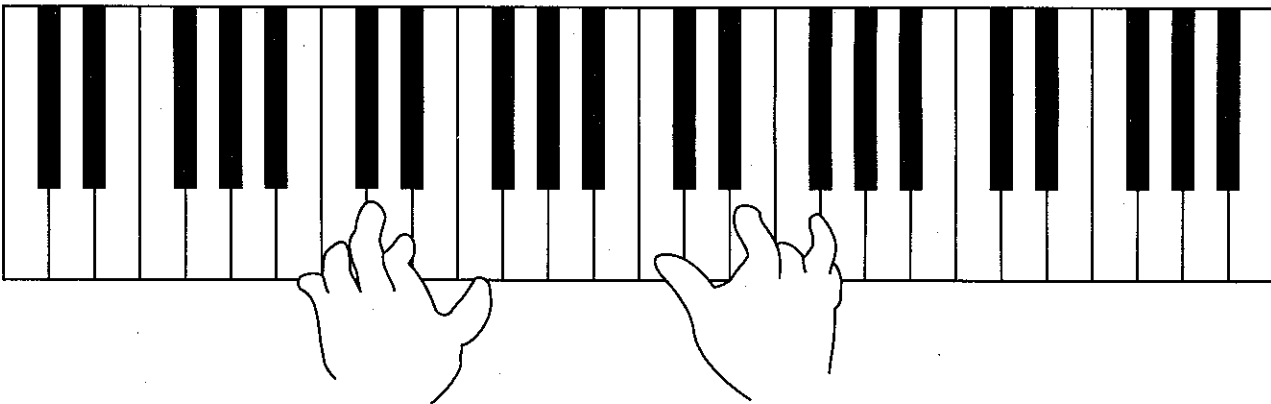

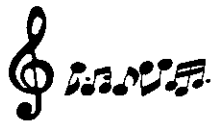

リズムを鳴らしてみましょ

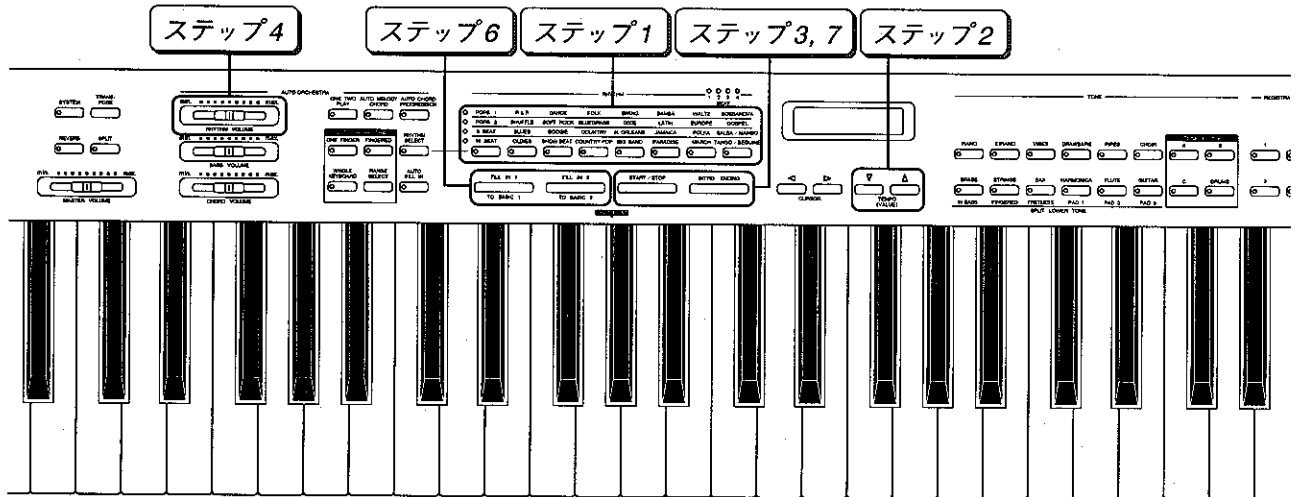

イラストは、KSP20です。

ステップ1

リズム選択ボタンで好きなリズムを選びます。

例えば「COUNTRY」を選びたい時は、「COUNTRY」の下のスイッチを数回押し、ランプの点灯を右図のように点灯させます。画面にリズム名が表示されます。また同じ「COUNTRY」を選んでも、RHYTHM SELECT (リズムセレクト) ボタンを押すと、もう1つのCOUNTRYのリズムが選ばれます。

さらに、もう1度このボタンを押すとランプが消え、元のCOUNTRYのリズムにもどります。

POPS 1	R & R	DANCE	FOLK	SWING	SAMBA	WALTZ	BOSSANOVA
POPS 2	SHUFFLE	SOFT ROCK	B - GRASS	DIXIE	LATIN	EUROPE	GOSPEL
8 BEAT	BLUES	BOOGIE	COUNTRY	N.ORLEANS	JAMAICA	POLKA	SALSA/MAMBO
16 BEAT	OLDIES	SHOW	COUNTRY POP	BIG BAND	PARADISE	MARCH	TANGO/BEGUINE



このときこのマークが表示されます

このように各リズム名ごとに2種類のパターンが選べます

ステップ2

リズムの速さ (テンポ) を調節します。TEMPO (VALUE) ボタンでテンポを調節します。

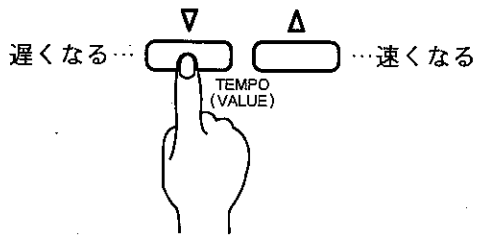



ステップ3

リズムをスタートさせます。
基本パターン1 (BASIC1) が決定
されます。

- すぐにスタートさせる場合
START / STOPボタンを押します。
- イントロからスタートさせる場合
INTRO / ENDINGボタンを押します。

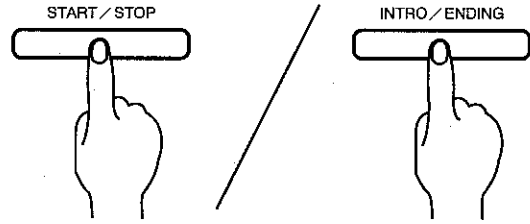

ステップ4

リズムの音量を調節します。
RHYTHM VOLUMEでリズムの音量
を調節します。

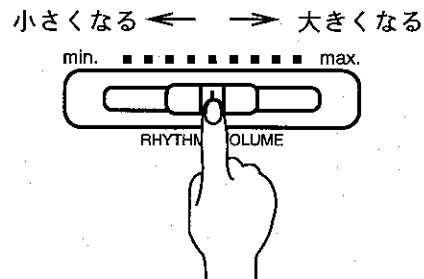

ステップ5

リズムに合わせて弾きます。

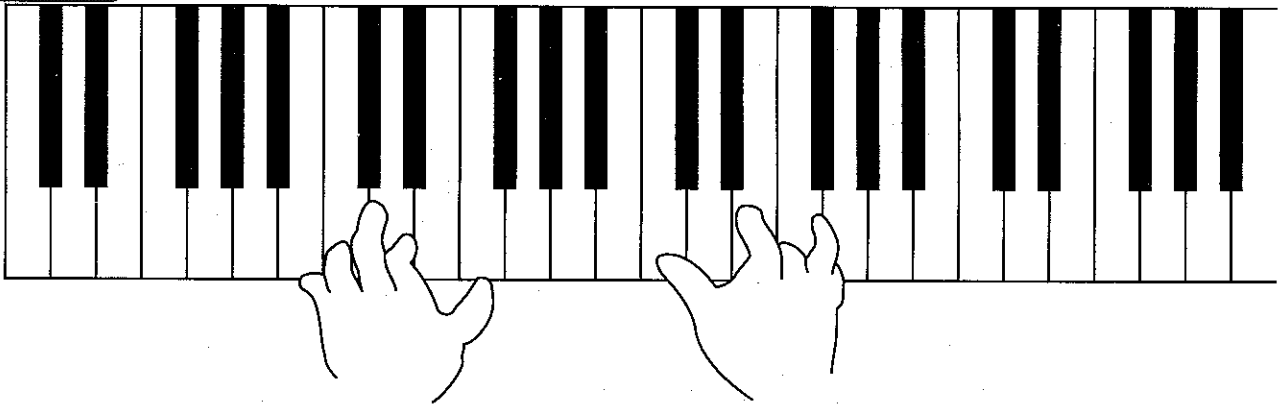

ステップ6

リズムに変化 (フィルイン) を入れ
る時は

FILL IN 1を押すと、フィルインが
入った後、基本パターン1 (BASIC 1)
になります。

FILL IN 2を押すと、フィルインが
入った後、基本パターン2 (BASIC 2)
になります。

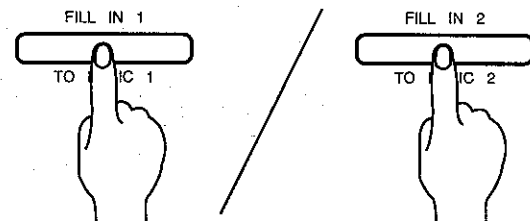

ステップ7

リズムを止める。

- すぐに止める場合
START / STOPボタンを押します。
- エンディングパターンで止める場合
INTRO / ENDINGボタンを押します。

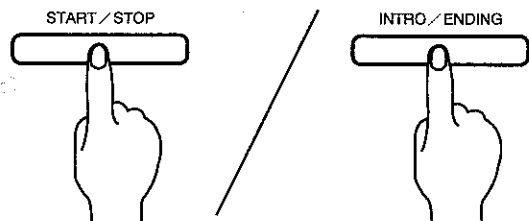

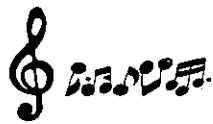

自動伴奏を使って演奏してみましょ

オート・オーケストラ機能（自動伴奏）を使えば、左手でコード（和音）を指定するだけで、リズムに合せた伴奏パターンが自動的に演奏されます。

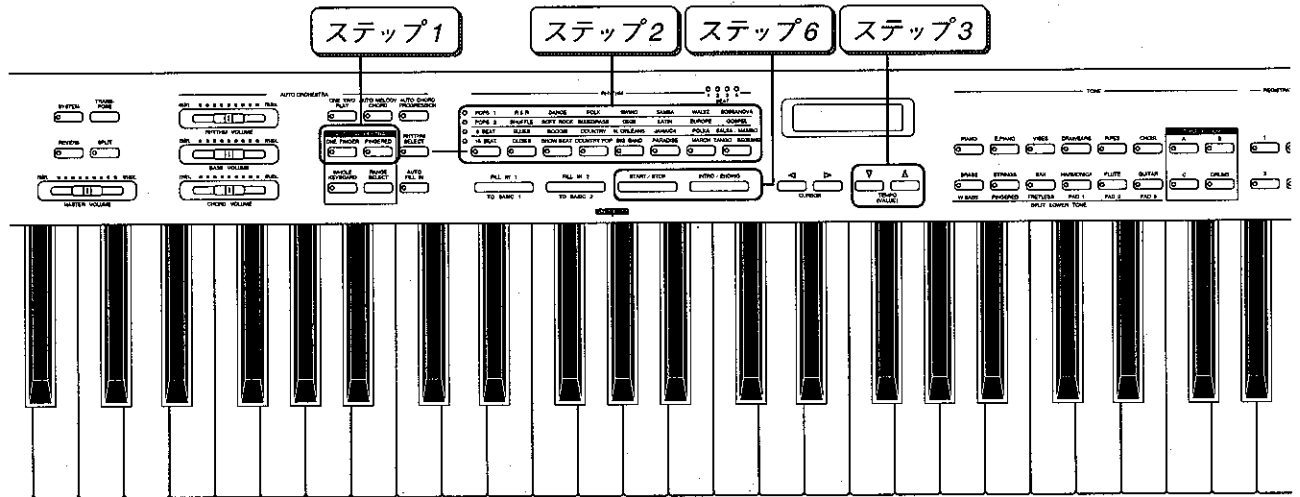

イラストは、KSP20です。

ステップ1

ONE FINGERボタンもしくはFINGEREDボタンを押します。

ONE FINGER



FINGERED



又は



ONE FINGERボタンを押した場合

左手でコードを押さなくても、指1本で自動伴奏させることができます。例えばメジャーコードなら指1本で、その他のコードなら指2～3本で鍵盤を押さえるだけでOKです。



FINGEREDボタンを押した場合

左手で普通のコードを押さえて自動伴奏させます。

ステップ2

リズム選択ボタンで好きなリズムを選びます。

POPS 1	R & R	DANCE	FOLK	SWING	SAMBA	WALTZ	BOSSANOVA
POPS 2	SHUFFLE	SOFT ROCK	B - GRASS	DIXIE	LATIN	EUROPE	GOSPEL
8 BEAT	BLUES	BOOGIE	COUNTRY	NORLEANS	JAMAICA	POLKA	SALSA/MAMBO
16 BEAT	OLDIES	SHOW	COUNTRY POP	BIG BAND	PARADISE	MARCH	TANGO/BEGUINE





ステップ3

リズムの速さ (テンポ) を調節します。

TEMPO (VALUE) ボタンでテンポを調節します。

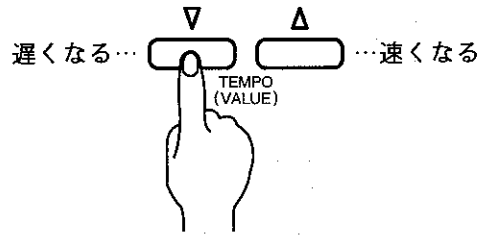

ステップ4

伴奏をスタートします。

左手でコードを押さえると、自動的に伴奏がスタートします。(左手は右図のように **SPLIT POINT** という表示より左側の鍵盤を押さえて下さい。)

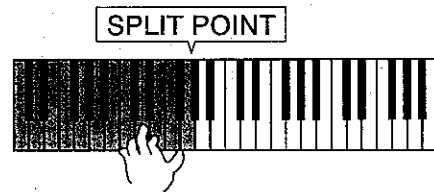

注意

DRUMS の音色を選んでいるときは、自動伴奏がスタートしません。DRUMS 以外の音色を選んで自動伴奏をスタートさせて下さい。

ステップ5

伴奏にあわせて右手でメロディーを弾きます。

右手は右図のように **SPLIT POINT** という表示より右側の鍵盤を弾いて下さい。

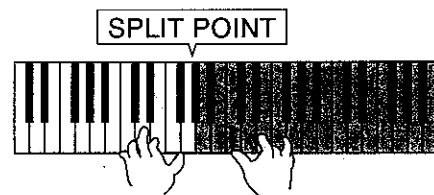

ステップ6

伴奏をストップします。
START / STOPボタン又はINTRO / ENDINGボタンを押します。

またONE FINGERボタン又はFINGEREDボタンを押してランプを消すと自動伴奏の状態が解除され、元の画面にもどります。

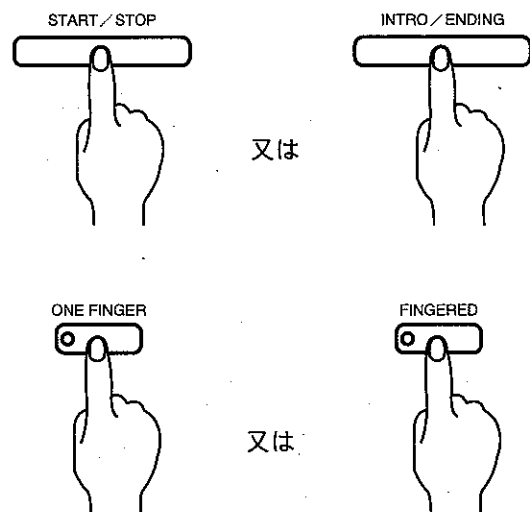

自動伴奏の音量を調節しましょう

自動伴奏音の各パートの音量を調節することができます。

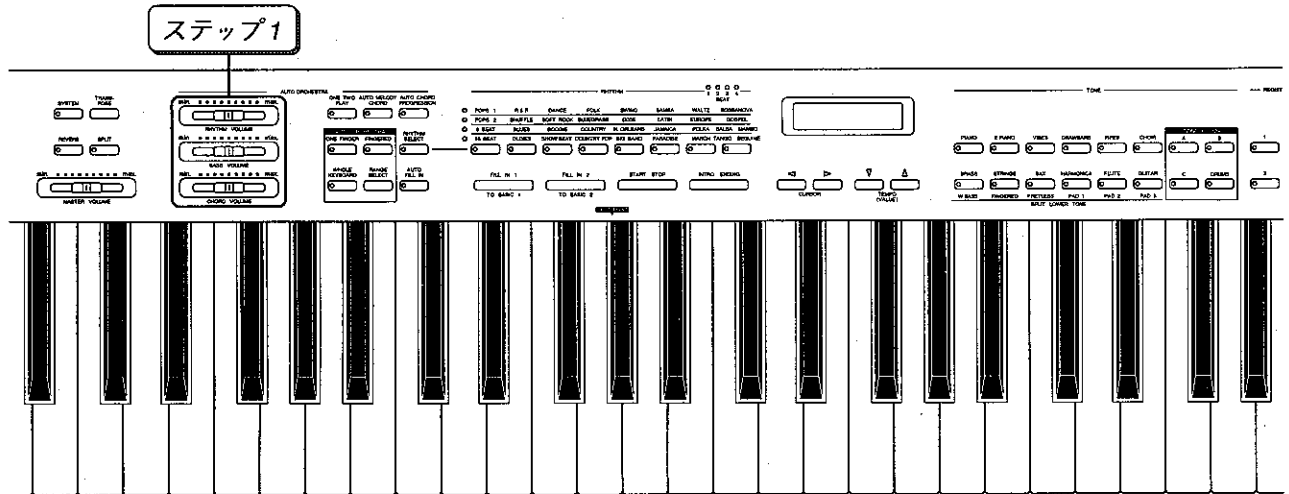

・イラストは、KSP20です。

ステップ1 自動伴奏中に各パートのボリュームつまみを動かします。

・ **RHYTHM VOLUME**でドラム / パーカッション音の音量を調節します。

小さくなる ← → 大きくなる



・ **BASS VOLUME**でベース音の音量を調節します。

小さくなる ← → 大きくなる

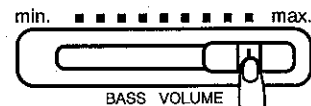

・ **CHORD VOLUME**でピアノ等のバック音の音量を調節します。

小さくなる ← → 大きくなる

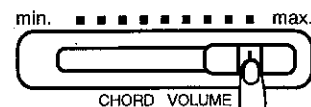

- ・ いちばん左にすると音が出なくなります。
- ・ マスターボリュームが小さく設定されていると各ボリュームを動かしても音が大きくなりません。

🎵 デモ演奏を聴いてみましょう

この電子ピアノにはデモ演奏が用意されています。デモ演奏を聞いて本機のサウンドを体験して下さい。

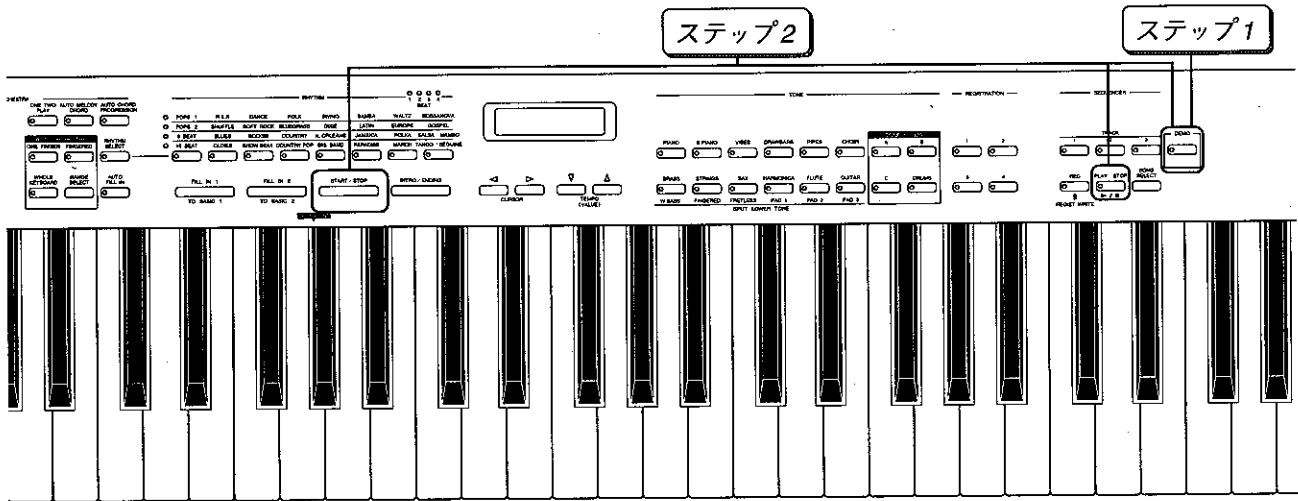

・イラストは、KSP20です。

ステップ1 デモボタンを押します。
デモ演奏のがスタートします。

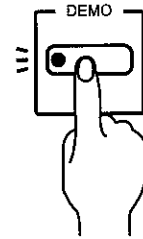

DEMONSTRATION
Quit by 「DEMO」 key

- ・パネルのボタンの中で、デモ演奏中にボタンを押しても動作しないものがあります。
- ・デモ演奏中は鍵盤を弾いても発音しません。

ステップ2 デモボタン、START / STOPボタン、PLAY / STOPボタンのいずれかを押しと、デモ演奏がSTOPします。

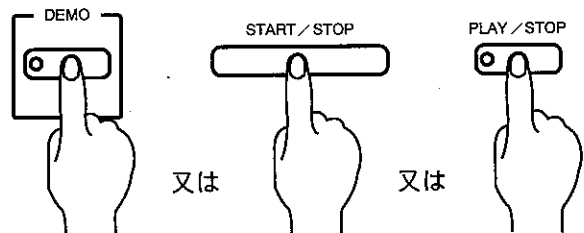

KAWAI

本社 〒430 静岡県浜松市寺島町200番地 TEL.053-457-1277